



SK ■ Automatické espresso

Preklad pôvodného návodu

ČÍTAJTE POZORNE A USCHOVAJTE ICH NA BUDÚCE POUŽITIE.**Všeobecné upozornenia**

- Tento spotrebič nesmú používať deti. Udržiavajte spotrebič a jeho prívod mimo dosahu detí.
- Spotrebiče môžu používať osoby so zníženými fyzickými, zmyslovými či mentálnymi schopnosťami alebo nedostatkom skúseností a znalostí, ak sú pod dozorom alebo boli poučené o používaní spotrebiča bezpečným spôsobom a rozumejú prípadným nebezpečenstvám.
- Deti sa so spotrebičom nesmú hrať.
- Ak je prívodný kábel poškodený, jeho výmenu zverte odbornému servisnému stredisku, aby sa zabránilo vzniku nebezpečnej situácie. Spotrebič s poškodeným prívodným káblom je zakázané používať.
- Spotrebič a jeho príslušenstvo udržiavajte v čistote. Čistenie a údržbu vykonávajte podľa inštrukcií uvedených v kapitole Čistenie a údržba. Spotrebič neumývajte pod tečúcou vodou ani ho neponárajte do vody alebo inej tekutiny.

**Varovanie:**

Nesprávne používanie môže viesť k zraneniu.

- Vždy odpojte spotrebič od napájania, ak ho nechávate bez dozoru a pred montážou, demontážou alebo čistením.
- Tento prístroj je určený iba na použitie v domácnosti. Nie je určený na použitie v priestoroch, ako sú:
 - kuchynské kúty v obchodoch, kanceláriách a ostatných pracoviskách;
 - v poľnohospodárstve;

- pre hostí v hoteloch, motelloch a iných obytných oblastiach;
- v podnikoch zaistujúcich nocľah s raňajkami.



Výstraha:

Dbajte na to, aby nedošlo k poliatiu nástrčky.



Upozornenie: Horúci povrch.

Pri použití spotrebiča sa môžu zahrievať jeho prístupné povrchy. Nedotýkajte sa zahriateho povrchu.

- Pred pripojením spotrebiča k sieťovej zásuvke sa uistite, že sa jeho nominálne napätie uvedené na typovom štítku zhoduje s elektrickým napätím zásuvky.
- Spotrebič pripájajte iba k riadne uzemnenej zásuvke. Z bezpečnostných dôvodov neodporúčame používať rozvodku alebo predlžovací kábel.
- Spotrebič neumiestňujte na parapety okien, odkvapkávacia doska drezu alebo na nestabilné povrchy. Vždy ho umiestnite na stabilný, rovný a suchý povrch.
- Spotrebič neodkladajte na elektrický alebo plynový varič alebo do blízkosti otvoreného ohňa.
- Spotrebič nikdy nepoužívajte v bezprostrednom okolí vane, sprchy alebo bazéna.
- Spotrebič používajte iba na účel, na ktorý je určený.
- Používajte spotrebič podľa pokynov uvedených v návode na použitie. V opačnom prípade môže dôjsť k vzniku poranenia, poškodeniu spotrebiča alebo vzniku nebezpečnej situácie.
- Spotrebič používajte iba s originálnym príslušenstvom, ktoré sa s ním dodáva.
- Pri prevádzke sa musí ponechať voľný priestor aspoň 15 cm okolo spotrebiča a nad ním na zaistenie dostatočnej cirkulácie vzduchu.
- Hornú plochu spotrebiča používajte iba na nahrievanie šálok. Nepoužívajte ju na odkladanie predmetov.
- Zásobník na vodu plňte čistou studenou vodou. Nelejte doň ohriatu vodu alebo iné tekutiny ani doň nekladajte žiadne predmety.
- Pred zapnutím spotrebiča sa uistite, že:
 - odkvapkávacia tácka s mriežkou je riadne inštalovaná na svojom mieste;
 - zásobník je naplnený dostatočným množstvom vody a je riadne inštalovaný na svojom mieste. Hladina vody nesmie presahovať rysku maxima.
- Počas prevádzky spotrebiča dbajte na zvýšenú opatrnosť, aby ste sa neobarili vriacou vodou alebo parou.
- Funkcia horúcej vody sa smie nepretržite použiť maximálne na jedno vyprázdnenie celého zásobníka na vodu.
- Pri používaní spotrebiča pravidelne kontrolujte stav vody v zásobníku. Ak hladina vody klesne pod rysku minima, doplňte ju. Pred doplnením vody spotrebič najskôr vypnite a odpojte od sieťovej zásuvky.
- Vstavaný mlynček na kávu používajte iba na mletie zrnkovej kávy. Nepoužívajte ho na mletie iných surovín.
- Dbajte na to, aby sa počas procesu mletia kávy nedostali do priestoru mlynčeka vlasy alebo iné predmety. Veko zásobníka na kávové zrná by malo byť vždy riadne uzatvorené, ak práve nedoplňujete kávové zrná alebo nenastavujete hrubosť mletia.
- Spotrebič je vybavený vstavanou tepelnou poistkou, ktorá ho vypne, keď je čerpadlo v chode naprázdno, aby nedošlo k jeho poškodeniu. Ak takáto situácia nastane, odpojte sieťový kábel od zásuvky a spotrebič nechajte aspoň na 30 minút vychladnúť. Potom ho môžete znovu používať.
- Nepremiestňujte spotrebič so šálkou kávy umiestnenou na mriežke odkvapkávacej tácky alebo so šálkami umiestnenými na ploche určenej na ich zohrievanie.
- Dbajte na to, aby sa prívodný kábel nedostal do kontaktu s horúcim povrchom.
- Spotrebič odpájajte od sieťovej zásuvky ťahom za zástrčku, nie za prívodný kábel. Inak by mohlo dôjsť k poškodeniu prívodného kábla alebo zásuvky.
- Spotrebič je vybavený odnímateľným prívodným káblom. Ak je prívodný kábel poškodený, musí sa nahradiť novým prívodným káblom originálneho typu.
- Neponárajte spotrebič, prívodný kábel ani zástrčku prívodného kábla do vody ani inej tekutiny.
- Zabráňte kontaktu prívodného kábla a zástrčky s vodou alebo inou tekutinou.
- Dbajte na to, aby odnímateľný prívodný kábel neprišiel do kontaktu s vodou alebo vlhkosťou.
- Aby ste sa vyvarovali nebezpečenstva úrazu elektrickým prúdom, neopravujte spotrebič sami ani ho nijako neupravujte. Všetky opravy zverte autorizovanému servisnému stredisku. Zásahom do spotrebiča sa vystavujete riziku straty zákonného práva z chybného plnenia, prípadne záruky za akost.

A

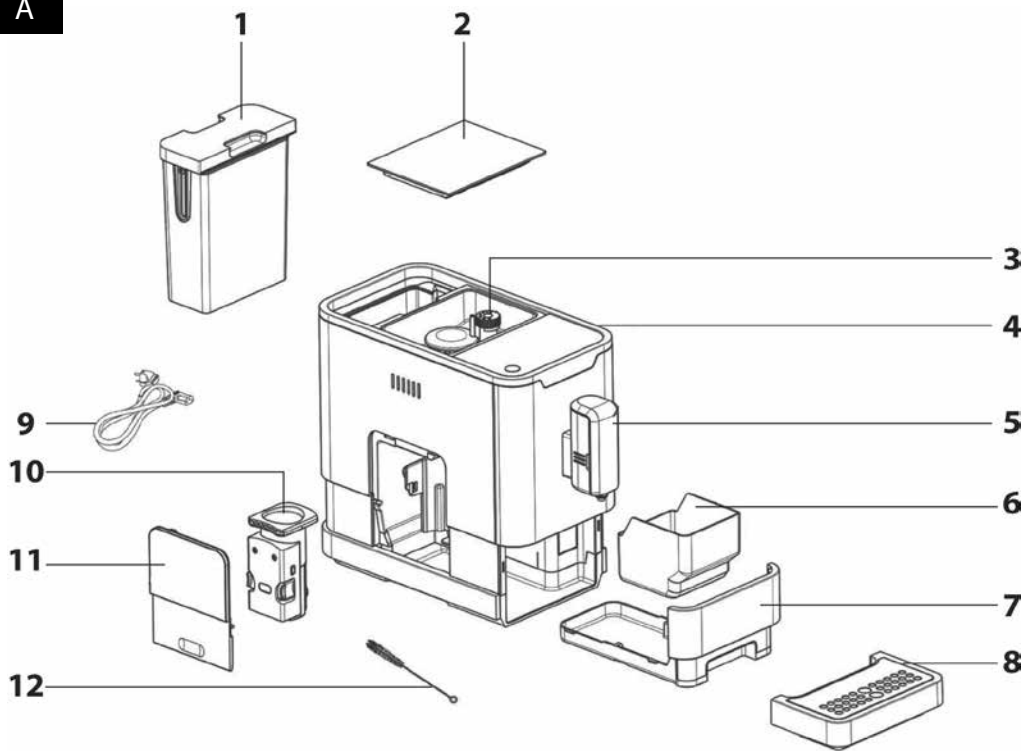

B

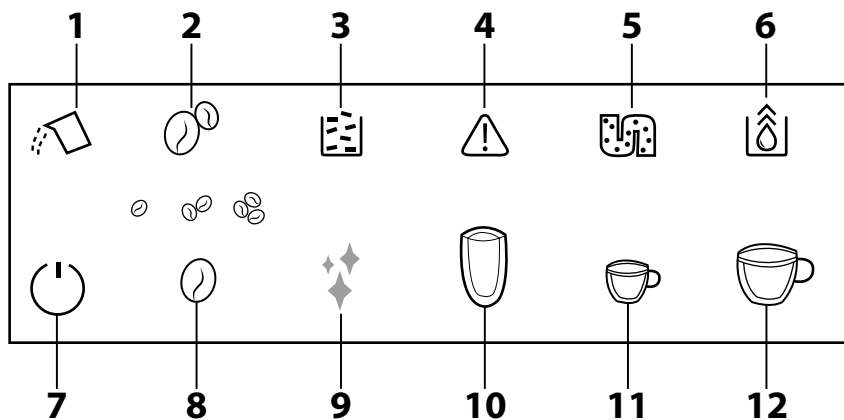

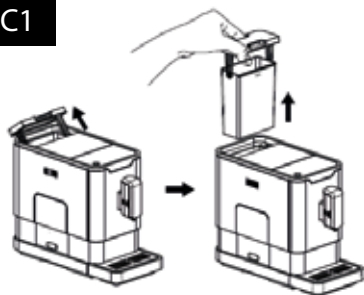
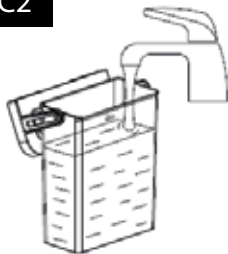
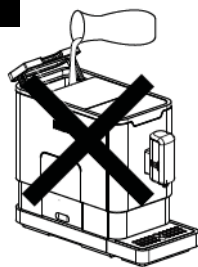
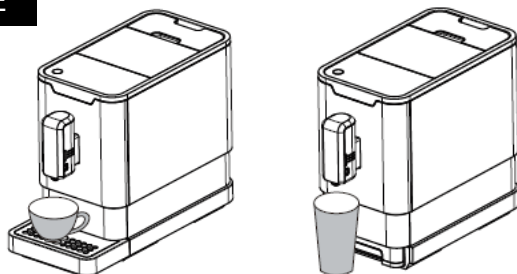
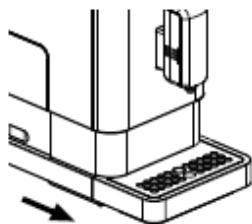
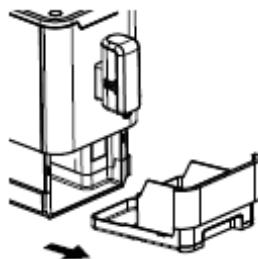
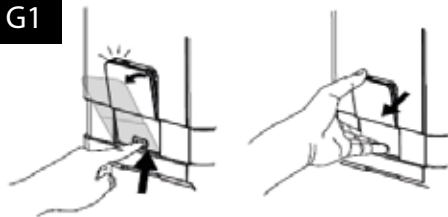
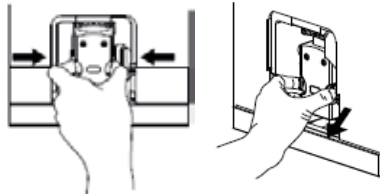
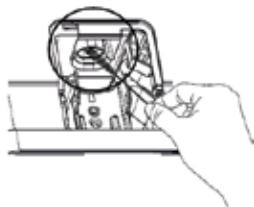
C1**C2****C3****D****E****F1****F2****G1****G2****H**

Automatické espresso

Návod na použitie

- Pred použitím tohto spotrebiča sa, prosím, oboznámte s návodom na jeho obsluhu, a to aj v prípade, že ste už oboznámení s používaním spotrebičov podobného typu. Spotrebič používajte iba tak, ako je opísané v tomto návode na použitie. Návodu uschovajte pre prípad ďalšej potreby.
- Minimálne počas trvania zákonného práva z chybného plnenia, prípadne záruky za akosť, odporúčame uschovať originálny prepravný kartón, baliaci materiál, pokladničný doklad a potvrdenie o rozsahu zodpovednosti predávajúceho alebo záručný list. V prípade prepravy odporúčame zabaliť spotrebič opäť do originálnej skatule od výrobcu.

POPIS KÁVOVARU

- A1** Zásobník na vodu, objem 1,1 l
A2 Kryt zásobníka na kávové zrná
A3 Zásobník na kávové zrná, kapacita 150 g
 Vnútri zásobníka sa nachádza mlynček s nastaviteľnou hrúbkou mletia.
A4 Dotykový ovládací panel s displejom
A5 Hlavica s výpustom kávy a horúcej vody disponuje nastaviteľnou výškou.

- A6** Zásobník na kávovu usadeninu
A7 Vnútrná odkvapkávacia tácka
A8 Vonkajšia odkvapkávacia táčka
A9 Odmiatateľný prírodný kábel
A10 Sparovacia jednotka
A11 Servisné dverka
A12 Čistiaca pomôcka

OPIS DOTYKOVÉHO OVLÁDACIEHO PANELU

- B1** Svetelná kontrolka nedostatočného množstva vody v zásobníku alebo zásobník nie je vložený na svojom mieste
B2 Svetelná kontrolka nedostatočného množstva kávoových zŕn v zásobníku na kávu
B3 Svetelná kontrolka plného zásobníka na kávovu usadeninu (indikátor svetlí) alebo vnútorná odkvapkávacia táčka/zásobník na kávovu usadeninu nie je vložená na svojom mieste (indikátor bliká)
B4 Svetelná kontrolka zle vložené spracovacej jednotky alebo nie je správne inštalovaná (indikátor svetlí) alebo servisné dverka sú otvorené alebo nesprávne inštalované (indikátor bliká)
B5 Svetelná kontrolka potreby odvápenia (indikátor svetlí) alebo proces odvápenia je v chode (indikátor bliká)
B6 Funkcia vyprázdnenia vnútorného okruhu je v chode
B7 Dotykové tlačidlo zapnutia/vypnutia
B8 Dotykové tlačidlo nastavenia množstva mletej kávy
B9 Dotykové tlačidlo rýchleho čistenia
B10 Dotykové tlačidlo výdaja horúcej vody
B11 Dotykové tlačidlo na prípravu kávy espresso
B12 Dotykové tlačidlo na prípravu kávy lungo



Poznámka:

V schránke sú uložené tri balenia prostriedku na odvápenie.

PRED PRVÝM POUŽITÍM SPOTREBIČA

1. Zo spotrebiča odoberte všetok obalový materiál a odstráňte akékoľvek ochranné fólie, reklamné štítky či etikety.
2. Spotrebič inštalujte na rovný, suchý a čistý povrch. Zaistite okolo spotrebiča voľný priestor, a to aspoň 35 cm nad hornou časťou a 15 cm po stranách.
3. Vyberte zásobník na vodu **A1**, vypláchnite ho čistou vodou s prídavkom malého množstva neutrálneho kuchynského saponátu. Potom ho riadne vypláchnite čistou vodou, osušte a vložte späť na svoje miesto.
4. Vonkajšiu odkvapkávaciu táčku **A8** riadne pripievňte k spotrebiču.
5. Vonkajší povrch spotrebiča utrite mierne navlhčenou handričkou a potom riadne utrite dosucha.
6. Celkom rozvinite odmietateľný prírodný kábel **A9** a pripojte ho k zodpovedajúcej zdierke v zadnej časti spotrebiča.
7. Na zaistenie optimálnej životnosti spotrebiča je nutné pred prvým použitím nechať jeho vnútorné komponenty niekoľkokrát prepláchnuť horúcou vodou. Na to použite tlačidlo **B10**, ako je uvedené v kapitole „**Prepláchnutie espressa**“.

NAPLNENIE ZÁSOBNÍKA NA VODU

1. Zásobník na vodu **A1** uchopte za jeho veko. To slúži zároveň ako rukoväť na prenášanie. Zdvihnite ho a vyberte zo zadnej časti spotrebiča – pozrite obrázok **C1**.
2. Zásobník **A1** naplňte čistou vodou až k rýse maxima – pozrite obr. **C2**; a vložte späť do spotrebiča. Uplatíte sa, že zásobník **A1** je riadne inštalovaný na svojom mieste.



Poznámka:

Voda, ktorú doplníte do zásobníka **A1**, by mala mať ideálne izbovú teplotu (okolo 25 °C). Príliš studená voda môže negatívne ovplyvniť výslednú chuť kávového nápoja.



Varovanie:

Maximálna kapacita zásobníka **A1** je 1,1 l vody. Neprepĺňajte ho. Nikdy nepĺňte zásobník **A1** teplou alebo ohriatou vodou, perlivou vodou alebo inými tekutinami, ako je napr. mlieko. To by mohlo viesť k poškodeniu spotrebiča. Nikdy nepĺňte zásobník **A1** tak, že by ste doň nalievali vodu, keď je vložený v spotrebiči (pozrite obr. **C3**). Hrozí poliatie spotrebiča alebo prepĺnenie zásobníka **A1**.

3. Vodu nenechávajte v zásobníku **A1** dlhšie než jeden deň. Na prípravu kvalitnej čerstvej kávy je potrebné použiť vždy čerstvú vodu. Inak môže byť negatívne ovplyvnená chuť výsledného nápoja.



Poznámka:

Hneď ako sa rozsvieti svetelná kontrolka **B1**, je potrebné doplniť vodu do zásobníka **A1**. Naplňte zásobník **A1** vodou podľa pokynov vyššie.

NAPLNENIE ZÁSOBNÍKA NA KÁVOVÉ ZRNÁ

1. Odoberte kryt zásobníka na kávové zrná **A2**.
2. Do zásobníka **A3** nasypete praezené kávové zrná a uzavrite kryt **A2**. Kryt zásobníka **A2** nenechávajte otvorený, inak budú kávové zrná rýchlejšie strácať svoju arómu.



Varovanie:

Maximálna kapacita zásobníka **A3** je 150 g kávoových zŕn. Neprepĺňajte ho. Zásobník **A3** nikdy nepĺňte mletou alebo instantnou kávou, karamelizovanými alebo inak špeciálne upravenými kávoovými zrnami, kakaovými bôbmi alebo inými predmetmi, ktoré by mohli viesť k poškodeniu spotrebiča.

NASTAVENIE HRUBOSTI MLETIA

1. Regulatorom hrubosti mletia, ktorý je umiestnený vnútri zásobníka na kávové zrná **A3**, môžete nastaviť hrúbku mletia kávoových zŕn v 5 úrovniach, pozrite obrázok **D**.
2. Otáčaním regulatora smerom k polohe označenej symbolom plus nastavujete hrubšie mletie, otáčaním v opačnom smere nastavujete jemnejšie mletie.
3. Hrubosť mletia sa nastavuje iba v okamihu, keď je mlynček v chode. V opačnom prípade by mohlo dôjsť k poškodeniu spotrebiča. Pri tmavších kávoových zŕnách odporúčame nastaviť hrubšie mletie, pri svetlejších kávoových zŕnách odporúčame nastaviť jemnejšie mletie.
4. Ak pripravovaná káva vtekyá veľmi pomaly, znamená to, že kávové zrná sú pomleté príliš jemne a je potrebné nastaviť hrubšie mletie. Ak káva vtekyá, naopak, príliš rýchlo, znamená to, že kávové zrná sú pomleté príliš hrubo a je potrebné nastaviť jemnejšie mletie.

ODPORUČANIE K NÁKUPU A SKLADOVANIU KÁVY

- Aby ste skrátili čas skladovania, nakupujte kávové zrná v menších baleniach.
- Používajte čerstvo upražené kávové zrná s vyznačeným dátumom praženia a spotrebujte ich do 3 týždňov od dátumu praženia.
- Kávové zrná uchovávajte na chladnom, tmavom a suchom mieste, najlepšie vo vzduchotesnej nádobe.



POUŽITIE KÁVOVARU

- Uistite sa, že konektor prírodného kábla **A9** je pripojený k spotrebiču. Vidlicu prírodného kábla **A9** pripojte k sieťovej zásuvke. Uistite sa, že v zásobníku na vodu **A1** je doplnená čerstvá voda a že v zásobníku **A3** je dostatočné množstvo zrnkovej kávy a že spotrebič je riadne zostavený.



Poznámka:

Pre doplnenie vody a kávoových zŕn vždy postupujte podľa pokynov uvedených v kapitole „**Naplnenie zásobníka na vodu**“ a „**Naplnenie zásobníka na kávové zrná**“.

- Na uvedenie spotrebiča do prevádzky stlačte tlačidlo  **B7**. Spotrebič sa prepne do pohotovostného režimu.
- Po ukončení používania stlačte tlačidlo  **B7**, aby ste kávovar vypli.



Poznámka:

Automatické espresso je vybavené funkciou automatického vypnutia v prípade nečinnosti. V závislosti od zvoleného režimu sa automatické espresso vypne po uplynutí vopred stanoveného času. Čas automatického vypnutia nájdete v časti „**Nastavenie režimu**“.

Prepláchnutie espressa



- Na zabezpečenie optimálnej životnosti spotrebiča je nutné pred prvým použitím nechať jeho vnútorné komponenty niekoľkokrát prepláchnuť horúcou vodou.
1. Vyberte vonkajšiu odkvapkávaciu táčku **A8** a pod hlavicu **A5** postavte väčší hrnček alebo misku, do ktorej bude kávovar vydávať vodu. Upravte výšku hlavice **A5** podľa veľkosti hrnčeka.
 2. Stlačte tlačidlo  **B10**. Tlačidlo sa podsvieti a kávovar spustí výdaj horúcej vody.
 3. Výdaj horúcej vody sa automaticky zastaví a podsvietenie tlačidla zhasne.
 4. Na dôkladné prepláchnutie vnútorných komponentov odporúčame opakovať proces 3- až 4-krát.
 5. Po dokončení procesu prepláchnutia vylejte vodu z hrnčeka alebo misky. Dbajte na zvýšenú opatnosť, pretože voda je veľmi horúca. Inštalujte späť vonkajšiu odkvapkávaciu táčku **A8**. Podľa potreby doplňte vodu do zásobníka **A1**.



Poznámka:

Proces prepláchnutia vykonajte aj v prípade, že ste kávovar dlhší čas nepoužívali. Počas procesu výdaja vody začujete zvuk čerpadla. Ide o normálny jav.

Príprava kávy





- Pod hlavicu **A5** postavte šálku, hrnček alebo pohár. Nastavte výšku hlavice **A5** posunutím smerom hore alebo dole podľa veľkosti vašej šálky, hrnčka alebo pohára – pozrite obrázok **E**. Ak je hrnček alebo pohár príliš vysoký, môžete vonkajšiu odkvapkávaciu táčku **A8** odobrať. Po odobratí hrnčka alebo pohára vráťte táčku **A8** späť na svoje miesto.
- Stlačte tlačidlo  **B11** na prípravu kávy espresso alebo tlačidlo  **B12** na prípravu kávy lungo. Stlačenie tlačidla sa podsvieti.
- Kávorar automaticky spustí proces mletia, dávkovania, utlačenia kávy a jej výdaj.
- Hneď ako je proces výdaja kávy dokončený, kávorar sa automaticky prepne do pohotovostného režimu.

Výdaj horúcej vody





- Pod hlavicu **A5** postavte šálku, hrnček alebo pohár. Nastavte výšku hlavice **A5** posunutím smerom hore alebo dole podľa veľkosti vašej šálky, hrnčka alebo pohára – pozrite obrázok **E**. Ak je hrnček alebo pohár príliš vysoký, môžete vonkajšiu odkvapkávaciu táčku **A8** odobrať. Po odobratí hrnčka alebo pohára vráťte táčku **A8** späť na svoje miesto.
- Stlačte tlačidlo  **B10** a tlačidlo sa podsvieti.
- Kávorar automaticky spustí výdaj horúcej vody.
- Hneď ako je proces výdaja vody dokončený, kávorar sa automaticky prepne do pohotovostného režimu.

POUŽÍVATEĽSKÉ NASTAVENIE

Nastavenie množstva mletej kávy

- Úpravu množstva mletej kávy použite, ak je pripravená káva príliš silná alebo slabá.
- Na úpravu nastavenia množstva mletej kávy slúži tlačidlo  **B8**.
- Podľa osobných preferencií vyberte opakovaným stlačením tlačidla  **B8** množstvo mletej kávy: malé  (cca 7 g), stredné  (cca 8 g) alebo veľké  (cca 10 g).

Nastavenie objemu vydanéj kávy/horúcej vody

- Kávorar umožňuje upraviť objem vydanéj kávy alebo horúcej vody podľa vašich preferencií v rozsahu 25 ml – 250 ml. Vami vykonané nastavenie sa uloží do pamäte kávoraru.
- Pod hlavicu **A5** postavte šálku, hrnček alebo pohár.
 - Zapnite kávorar stlačením tlačidla  **B7**.
 - Stlačte a podržte tlačidlo  **B11** (na prípravu kávy espresso),  **B12** (na prípravu kávy lungo) alebo  **B10** (na výdaj horúcej vody). Kávorar spustí výdaj kávy alebo vody.
 - Hneď ako uvoľníte stlačené tlačidlo, výdaj kávy alebo vody sa zastaví. Zaznie zvukové upozornenie a nastavené množstvo kávy alebo vody bolo uložené do pamäte kávoraru.



Nastavenie režimu

- Kávorar je možné nastaviť do úsporného ECO režimu, rýchleho režimu alebo východiskového továrenského nastavenia. V ECO režime sa dosiahne väčšia úspora energie. V rýchlom režime sa káva pripraví rýchlejšie než vo východiskovom továrenskom nastavení.





	ECO režim	Rýchly režim	Východiskové nastavenie
Svetelná kontrolka	Nesvieti	Svieti	Svieti
Predsparenie *	Áno	Nie	Áno
Čas automatického vypnutia	10 minút	30 minút	20 minút
Možnosť nastavenia objemu vydanéj kávy	Áno	Áno	Áno

* Poznámka:

Funkcia predsparenia znamená, že pomletá káva je najprv sparená menším množstvom vody. Tým dôjde k napučaniu kávy a pri následnom plnom sparení dôjde k rozvinutiu jej plnej chuti, extrakcii aromatických látok a esenciálnych olejov, ktoré sa v nej nachádzajú.

- V pohotovostnom režime stlačte a pridržte tlačidlo  **B7** na 5 sekúnd. Tlačidlo  **B7** sa rozblíka a súčasne budú svietiť alebo blikať ďalšie tlačidlá podľa toho, aký režim je práve nastavený.

	Tlačidlo horúcej vody	Tlačidlo kávy espresso	Tlačidlo kávy lungo
ECO režim	Svieti	Blíka	Blíka
Rýchly režim	Blíka	Svieti	Blíka
Východiskové nastavenie	Blíka	Blíka	Svieti

- Na nastavenie ECO režimu stlačte tlačidlo  **B10**, na nastavenie rýchleho režimu stlačte tlačidlo  **B11** a na obnovenie východiskového nastavenia stlačte tlačidlo  **B12**. Po nastavení zvoleného režimu sa ozvú 2 pípnutia. Ak sa snažíte zvoliť režim, ktorý je už nastavený, spotrebič nebude na stlačenie tlačidla reagovať.
- Ak nechcete vykonať zmenu nastavenia režimu, stlačte tlačidlo  **B7** ešte raz, alebo vyčkajte 5 sekúnd, než sa spotrebič automaticky prepne späť do pohotovostného režimu.

ČISTENIE A ÚDRŽBA

- Pred čistením odpojte zástrčku prívodného kábla od sieťovej zásuvky a nechajte spotrebič vychladnúť.



Varovanie:



Na čistenie akýchkoľvek častí spotrebiča nepoužívajte čistiace prostriedky s abrazívnym účinkom, riedidlá a pod., ktoré by mohli poškodiť povrch spotrebiča. Žiadna súčasť tohto spotrebiča nie je určená na umývanie v umývačke riadu.



Varovanie:

Abyste zabránili nebezpečenstvu úrazu elektrickým prúdom, neponárajte spotrebič, napájacie kábel ani sieťovú zástrčku do vody alebo inej tekutiny.

Rýchle čistenie

- Funkcia rýchleho čistenia je vhodná na rýchle odstránenie nečistôt z hlavice **A5** a potrubia.
- Pod hlavicu **A5** postavte šálku, hrnček alebo pohár.
 - Stlačte raz tlačidlo  **B9**. Kávorar automaticky spustí funkciu rýchleho čistenia. Voda bude automaticky vytekať z hlavice **A5**.
 - Proces rýchleho čistenia sa automaticky zastaví, no môžete ho ukončiť opätovným stlačením tlačidla  **B9**.



Poznámka:

Funkciu rýchleho čistenia odporúčame spustiť po každom použití.

KAŽDODENNÉ ČISTENIE A ÚDRŽBA



- Včasný čistenie a údržba je veľmi dôležitá na správny chod spotrebiča a predĺženie jeho životnosti.
- Pred čistením spotrebič vypnite, odpojte od sieťovej zásuvky a nechajte vychladnúť.

Odkvapkávacia táčka a zásobník na kávu usadeniu

- Vyberte vonkajšiu odkvapkávaciu táčku **A8** – pozrite obrázok **F1**. Nad drezom vyprázdnite všetok jej obsah a umyte ju čistou vodou a potom ju riadne vysušte.
- Pri manipulácii s táčkou **A8** buďte opatrní, aby ste sa neoparili. Môže obsahovať horúcu vodu.
- Vysuňte vnútornú odkvapkávaciu táčku **A7** so zásobníkom na kávu usadeniu **A6** – pozrite obrázok **F2**.
- Zásobník na kávu usadeniu **A6** vyprázdnite a umyte čistou vodou. Potom ho riadne vysušte. Vnútornú odkvapkávaciu táčku **A7** vyprázdnite, a ak je znečistená, utrite ju čistou navlhčenou handričkou a potom ju riadne vysušte.
- Vnútornú odkvapkávaciu táčku **A7**, zásobník na kávu usadeniu **A6** a vonkajšiu odkvapkávaciu táčku **A8** inštalujte späť na svoje miesto.



Poznámka:



Ak sa počas prevádzky kávoraru rozsvieti ikona **B3** , je zásobník na kávu usadeniu **A6** plný a je potrebné ho vyprázdniť. Ak sa ikona **B3**  rozblíka, znamená to, že zásobník na kávu usadeniu **A6** nie je vložný.

Sparovacia jednotka

- Vysuňte a odoberte servisné dvierka **A11** – pozrite obrázok **G1**. Stlačte tlačidlo na uvoľnenie sparovacej jednotky **A10** a vyberte ju – pozrite obrázok **G2**. Umyte ju pod čistou tečúcou vodou a potom ju riadne vysušte.
- Sparovaciu jednotku **A10** riadne inštalujte späť a pripievte servisné dvierka **A11**.



Poznámka:

Ak sa rozsvieti ikona **B4** , znamená to, že sparovacia jednotka **A10** nie je vložná na svojom mieste alebo nie je správne inštalovaná. Ak ikona **B4**  blika, sú servisné dvierka **A11** otvorené alebo nesprávne inštalované.

Zásobník na vodu

- Vyberte zásobník na vodu **A1**, vypláchnite ho čistou vodou s prídavkom malého množstva neutrálneho kuchynského saponátu. Potom ho riadne vypláchnite čistou vodou, osušte a vložte späť na svoje miesto.

Zásobník na kávuové zrná

- Zásobník na kávuové zrná **A3** čistite iba čistou, suchou textíliou alebo papierovou utierkou. Nečistite ho vodu.

Vonkajší povrch kávoraru

- Na vyčistenie vonkajšieho povrchu spotrebiča použite čistú, mierne navlhčenú textíliu. Všetko potom riadne utrite dosucha.

ODVÁPŇENIE

- Keď sa počas prevádzky rozsvieti indikátor **B5** , je potrebné spustiť funkciu odvápenia.
- Spotrebič bude najlepšie fungovať, ak budete používať funkciu odvápenia pravidelne aspoň 1-krát za mesiac, alebo častejšie v závislosti od tvrdosti používanej vody. Predĺžite tým jeho životnosť a zvýšite energetickejšiu účinnosť, pretože vápenaté usadeniny negatívne ovplyvňujú spotrebu elektrickej energie.

- Zásobník **A1** naplňte vodou až k rýske maxima podľa pokynov uvedených v kapitole „Naplnenie zásobníka na vodu“.
- Do zásobníka **A1** pridajte odvápnovací prostriedok špeciálne určený na odvápnovanie spotrebičov typu espresso. Tento prostriedok bežne kúpite v špecializovaných elektroobchodoch alebo v internetových obchodoch. Pri dávkovaní kúpeného odvápnovacieho prostriedku dbajte na pokyny uvedené na obale výrobcu.



Varovanie:

Na odvápnenie nepoužívajte ocot a pod. Inak by mohlo dôjsť k poškodeniu spotrebiča.

- Zapojte zástrčku prívodného kábla do sieťovej zásuvky.
- Pod hlavicu **A5** umiestnite dostatočne veľkú nádobu.
- V pohotovostnom režime stlačte a pridržte súčasne tlačidlá **B7** a **B11** na 5 sekúnd. Ozve sa zvuková signalizácia a svetelná kontrolka **B5** a tlačidlo **B11** budú blikať.
- Stlačte tlačidlo **B11** na spustenie procesu odvápnenia.



Poznámka:

Ak by ste sa chceli vrátiť v tejto fáze späť do pohotovostného režimu, stlačte tlačidlo **B7**.

- Počas procesu odvápnenia bude blikať svetelná kontrolka **B5**. Dbajte na to, aby nedošlo k opareniu horúcou vodou alebo unikajúcou parou. V tejto fáze proces už neprerušujte.
- Keď je spotrebovaná voda v zásobníku **A1**, rozblikať sa svetelná kontrolka **B1** a tlačidlo **B11**. Vyprázdňte zvyšný obsah zásobníka **A1** a naplňte ho čistou vodou až k rýske maxima. Po vložení naplneného zásobníka **A1** späť do spotrebiča zhasne svetelná kontrolka **B1**. Proces odvápnenia bude ďalej prebiehať.



Poznámka:

V prípade potreby vyprázdňte nádobu pod hlavicou **A5**. Buďte však opatrní pri manipulácii s nádobou, pretože voda v nádobe môže byť veľmi horúca.

- Hneď ako je proces samočistenia dokončený, espresso sa automaticky vypne.

VYPRÁZDNENIE VNÚTORNEHO OKRUHU

- Vyprázdnenie vnútorného okruhu sa odporúča vykonať, keď plánujete, že nebudete spotrebič používať dlhší čas, pred prepravou a pod.

- V pohotovostnom režime stlačte a pridržte súčasne tlačidlá **B7** a **B12** na 5 sekúnd.
- Svetelná kontrolka **B6** sa rozblika.
- Zo spotrebiča vyberte zásobník na vodu **A1**. Indikátor **B6** sa rozsvieti. Tým je signalizované, že proces vyprázdnenia vnútorného okruhu je v chode.



Poznámka:

Ak stlačíte tlačidlo **B7** pred vybratím zásobníka na vodu **A1**, vrátite sa späť do pohotovostného režimu.

- Keď je proces vyprázdnenia vnútorného okruhu dokončený, espresso sa automaticky vypne.

ČISTENIE VÝSTUPU POMLETEJ KÁVY

- Mletá káva sa môže počas používania usadzovať na stenách výstupu pomletej kávy, a preto je dôležité ju pravidelne čistiť (v závislosti od častosti používania).
- Vysuňte a odoberte servisné dvierka **A11** – pozrite obrázok **G1**. Stlačte tlačidlá na uvoľnenie sparovacej jednotky **A10** a vyberte ju – pozrite obrázok **G2**.
 - Opatrne nakloňte kávovar a pomocou kefy **A12** opatrne odstráňte nečistoty zo stien výstupu pomletej kávy – pozrite obrázok **H**.
 - Po vyčistení vložte sparovaciu jednotku **A10** a servisné dvierka **A11** späť na svoje miesto.
- Uloženie**
- Pokiaľ nebudete spotrebič dlhší čas používať, odpojte zástrčku od sieťovej zásuvky, nechajte spotrebič vychladnúť a vyčistite ho podľa vyššie uvedených pokynov.
 - Pred uložením sa uistite, že sú spotrebič aj všetko príslušenstvo riadne čisté a suché.
 - Uložte spotrebič na suché, čisté a dobre vetrané miesto, kde nebude vystavený extrémnym teplotám a kde bude mimo dosahu detí alebo zvierat.

RIEŠENIE PROBLÉMOV

- Nasledujúca tabuľka uvádza možné problémy, s ktorými sa môžete stretnúť počas používania kávovaru. Pokiaľ problém pretrváva, vypnite kávovar, odpojte zástrčku prívodného kábla od sieťovej zásuvky a obráťte sa na autorizované servisné stredisko.

Problém	Príčina	Riešenie
Spotrebič nefunguje.	Nie je pripojený k sieťovej zásuvke.	Pripojte ho k funkčnej sieťovej zásuvke a stlačte tlačidlo B7 . Overte, že je prívodný kábel riadne pripojený k zdierke v spotrebiči a že je vidlica riadne zasunutá v zásuvke.
Stlačenie ovládacieho tlačidla je bez odzvy alebo s oneskorenou odzovou.	Dochádza k elektromagnetickému rušeniu spotrebiča. Dotykový ovládací panel je znečistený.	Spotrebič vypnite a znovu ho zapnite o niekoľko minút. Spotrebič vypnite, odpojte od sieťovej zásuvky a panel vyčistite čistou, mierne navlhčenou handričkou a potom ho riadne vyтрите dosucha.
Káva nie je dostatočne teplá.	Šálky nie sú nahriate. Sparovacia jednotka A10 je príliš studená.	Nahrejte šálky. Pred prípravou kávy vykonajte 3-krát prepláchnutie.
Káva nevyteká z výstupu.	Použili ste predtým funkciu vyprázdnenia vnútorného okruhu.	Stlačte tlačidlo výdaja horúcej vody, kým nezačne voda vytekať z výstupu.
Prvá šálka kávy nechutí príliš dobre.	V sparovacej jednotke A10 nie je dostatočné množstvo pomletej kávy.	Kávu, ktorú ste pripravili prvýkrát, vylejte. Ďalšia šálka kávy bude už v poriadku.
Káva je bez peny.	Kávové zrná nie sú čerstvé.	Použite čerstvé kávové zrná alebo skúste zmeniť značku kávy.
Dotykové tlačidlá nefungujú správne.	Dotykové tlačidlá nie sú správne stlačené.	Spotrebič je potrebné ovládať spredu. Stlačte spodnú časť ikony dotykového tlačidla.
Spotrebič sa príliš dlho zahrieva.	Spotrebič je znečistený vápenatými usadeninami.	Odvápnite ho podľa pokynov v časti „Odvápnenie“.
Zásobník na vodu A1 je vybratý, alebo v ňom dochádza voda, ale príslušná kontrolka nič nesignalizuje.	Oblasť okolo konektora na dne zásobníka A1 je vlhká alebo mokrá.	Riadne vysušte vlhkosť alebo vodu z oblasti okolo konektora.
Vnútorná odkvapávacia tácka A7 je naplnená veľkým množstvom vody.	Príliš jemne pomletá káva, ktorá bráni pretekaniu vody.	Počas prevádzky mlynčeka na kávu nastavte väčšiu hrubosť jej pomletia.
Káva sa vydáva príliš pomaly alebo prerušovane.	Príliš jemne pomletá káva, ktorá bráni pretekaniu vody.	Počas prevádzky mlynčeka na kávu nastavte väčšiu hrubosť jej pomletia.
Svetelná kontrolka nedostatku kávových zŕn bliká, aj keď je v zásobníku stále dostatočné množstvo kávových zŕn.	Vnútorný výstup pomletej kávy je upchatý.	Vyčistite výstup pomletej kávy podľa pokynov v časti „Čistenie výstupu pomletej kávy“.
Indikátor procesu odvápnenia stále bliká, aj keď bol proces odvápnenia dokončený.	Proces odvápnenia nie je ešte dokončený.	Buďte, prosím, trpezliví a počkajte na dokončenie procesu. Prístroj sa vypne sám automaticky, nevyplínajte, prosím, tento prístroj ručne.

TECHNICKÉ ÚDAJE

Menovitý rozsah napätia 220 – 240 V–
 Menovitý kmitočet 50 – 60 Hz
 Menovitý príkon 1 235 – 1 470 W
 Hlučnosť.....75 dB (A)

Deklarovaná hodnota emisie hľadu tohto spotrebiča je 75 dB(A), čo predstavuje hľadano A akustického výkonu vzhľadom na referenčný akustický výkon 1 pW.

Zmeny textu a technických špecifikácií vyhradené.

POKYNY A INFORMÁCIE O ZAOBCHÁDZANÍ S POUŽITÝM OBALOM

Použitý obalový materiál odložte na miesto určené obcou na ukladanie odpadu.

LIKVIDÁCIA POUŽITÝCH ELEKTRICKÝCH A ELEKTRONICKÝCH ZARIADENÍ



Tento symbol na produktoch alebo v sprievodných dokumentoch znamená, že použité elektrické a elektronické výrobky sa nesmú pridať do bežného komunálneho odpadu. Pre správnu likvidáciu, obnovu a recykláciu odovzdajte tieto výrobky na určené zberné miesta. Alternatívne v niektorých krajinách Európskej únie alebo iných európskych krajinách môžete vrátiť svoje výrobky miestnemu predajcovi pri kúpe ekvivalentného nového produktu.

Správnou likvidáciou tohto produktu pomôžete zachovať cenné prírodné zdroje a prispievate k prevencii potenciálnych negatívnych dopadov na životné prostredie a ľudské zdravie, čo by mohli byť dôsledky nesprávnej likvidácie odpadov. Ďalšie podrobnosti si vyžiadajte od miestneho úradu alebo najbližšieho zberného miesta. Pri nesprávnej likvidácii tohto druhu odpadu sa môžu v súlade s národnými predpismi udeliť pokuty.

Pre podnikové subjekty v krajinách Európskej únie

Ak chcete likvidovať elektrické a elektronické zariadenia, vyžiadajte si potrebné informácie od svojho predajcu alebo dodávateľa.

Likvidácia v ostatných krajinách mimo Európskej únie

Tento symbol je platný v Európskej únii. Ak chcete tento výrobok zlikvidovať, vyžiadajte si potrebné informácie o správnom spôsobe likvidácie od miestnych úradov alebo od svojho predajcu.



Tento výrobok spĺňa všetky základné požiadavky smerníc EÚ, ktoré sa naň vzťahujú.